

beurer LW 110



D **Luftwäscher**
Gebrauchsanleitung

GB **Air washer**
Instruction for Use



Beurer GmbH • Söflinger Str. 218 • 89077 Ulm, Germany
Tel.: +49 (0)731 / 39 89-144 • Fax: +49 (0)731 / 39 89-255
www.beurer.de • Mail: kd@beurer.de



DEUTSCH

Sehr geehrte Kundin, sehr geehrter Kunde,

wir freuen uns, dass Sie sich für ein Produkt unseres Sortimentes entschieden haben. Unser Name steht für hochwertige und eingehend geprüfte Qualitätsprodukte aus den Bereichen Wärme, Sanfte Therapie, Blutdruck/Diagnose, Gewicht, Massage und Luft.

Bitte lesen Sie diese Gebrauchsanleitung aufmerksam durch und beachten Sie die Hinweise.

Mit freundlicher Empfehlung
Ihr Beurer-Team

Lieferumfang

- Luftwäscher
- Wasserzusatz „LW110 Fresh“
- Reinigungslösung „LW110 Antical“
- Diese Gebrauchsanleitung

Zeichenerklärung

Folgende Symbole werden in der Gebrauchsanleitung und auf dem Typenschild verwendet:



WARNUNG

Warnhinweis auf Verletzungsgefahren oder Gefahren für Ihre Gesundheit.



ACHTUNG

Sicherheitshinweis auf mögliche Schäden an Gerät/Zubehör oder Sachschäden, z.B. durch auslaufendes Wasser.



Hinweis

Hinweis auf wichtige Informationen.



Das Gerät ist doppelt schutzisoliert und entspricht der Schutzklasse 2.

1. Zum Kennenlernen

Der Mensch verbringt den größten Teil seiner Zeit in geschlossenen Räumen. Oft ist diese Luft mit Staubpartikeln, Pollen, Tierhaaren und Gerüchen belastet und – besonders in der Winterzeit – zu trocken. Zu trockene Raumluft kann jedoch eine Reihe negativer Auswirkungen haben.

Der Luftwäscher LW110 befeuchtet zu trockene Luft und reinigt gleichzeitig die Luft von Hausstaub, Pollen, Tierhaaren und Gerüchen. Wie in der Natur vom Regen wird die Luft „reingewaschen“.

Der Luftwäscher LW110

- wäscht und befeuchtet die Luft besonders hygienisch – ohne Filtermatten,
- arbeitet geräuscharm mit drei Leistungsstufen,
- eignet sich für Raumgrößen bis zu 36 m²,
- ist energiesparend und schaltet sich automatisch ab, wenn kein Wasser mehr vorhanden ist,
- ist einfach zu reinigen und spülmaschinengeeignet.

Prinzip der Luftwäsche

1. Der leise und stromsparende Ventilator saugt die verschmutzte Luft von oben an.
2. Die Luft streicht über die Befeuchterscheiben, welche sich fortlaufend im Wasserbad drehen, und nimmt kalkfreie Feuchtigkeit auf.
3. Das Wasser dient als natürlicher Filter, der die mitgeführte Luft von Staub reinigt.
4. Die gewaschene, mit Wasser angereicherte Luft strömt aus seitlichen Öffnungen wieder aus.

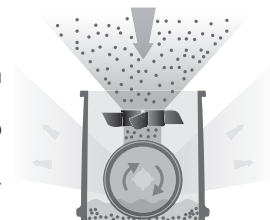

Allgemein wird eine relative Luftfeuchtigkeit von 40 bis 60% empfohlen. Doch im Winter wird dieser Wert häufig unterschritten, wenn beim Lüften kalte Luft in Wohnräume strömt und dann aufgewärmt wird. Denn bei steigender Lufttemperatur kann die Luft zunehmend mehr Feuchtigkeit aufnehmen. Die Luft deckt den Feuchtigkeitsbedarf aus anderen Quellen, wie z.B. Schleimhäute, Haut, Einrichtungsgegenstände, etc. Dies kann eine Reihe negativer Auswirkungen haben:

- Schleimhäute trocknen aus, Lippen werden spröde und trocknen aus, Augen brennen,
- Infektionen und Erkrankungen der Atemwege werden begünstigt,
- Abgespanntheit, Müdigkeit und Konzentrationsschwäche,
- Haustiere und Zimmerpflanzen werden belastet,
- Förderung der Staubentwicklung und elektrostatischer Aufladung von Textilien aus Kunstfasern, Teppichen und Kunststoffböden,
- Beschädigung von Einrichtungsgegenständen aus Holz und besonders Parkettböden,
- Verstimmung von Musikinstrumenten.

Der Luftwäscher bietet der Luft nun die Möglichkeit, den Feuchtigkeitsbedarf an der grossen Oberfläche der feuchten Befeuchterscheiben zu decken. Die Luftbefeuchtung erfolgt nach dem Prinzip der selbstregulierenden Kaltverdunstung. Es sind keine zusätzlichen Steuergeräte notwendig.

Zur Keimfreiheit und Verdunstungsförderung benötigt der Luftwäscher einen Wasserzusatz. Eine regelmäßige Reinigung ist unerlässlich. Verwenden Sie dazu die mitgelieferte Reinigungslösung.

2. Bestimmungsgemäßer Gebrauch

Dieser Luftwäscher ist bestimmt zur Reinigung und Befeuchtung der Luft in Innenräumen.



WARNUNG

- Dieses Gerät ist nicht dafür bestimmt, durch Personen (einschließlich Kinder) mit eingeschränkten physischen, sensorischen oder geistigen Fähigkeiten oder mangels Erfahrung und/oder mangels Wissen benutzt zu werden, es sei denn, sie werden durch eine für ihre Sicherheit zuständige Person beaufsichtigt oder erhalten von ihr Anweisungen, wie das Gerät zu benutzen ist.
- Kinder sollten beaufsichtigt werden, damit sie nicht mit dem Gerät spielen.
- Wenn Sie an einer schweren Krankheit der Atemwege oder Lunge leiden, befragen Sie vor der Benutzung des Luftwäschers Ihren Arzt.
- Das Gerät ist nur für den in dieser Gebrauchsanleitung beschriebenen Zweck vorgesehen. Der Hersteller kann nicht für Schäden haftbar gemacht werden, die durch unsachgemäßen oder leichtsinnigen Gebrauch entstehen.

3. Sicherheitshinweise

Lesen Sie diese Gebrauchsanleitung sorgfältig! Ein Nichtbeachten der nachfolgenden Hinweise kann Personen- oder Sachschäden verursachen. Bewahren Sie die Gebrauchsanleitung auf und machen Sie diese auch anderen Anwendern zugänglich. Übergeben Sie diese Anleitung bei Weitergabe des Geräts.



WARNUNG

Halten Sie Kinder von Verpackungsmaterial fern. Es besteht Erstickungsgefahr.

Stromschlag



WARNUNG

Wie jedes elektrische Gerät ist auch dieser Luftwäscher vorsichtig und umsichtig zu gebrauchen, um Gefahren durch elektrische Schläge zu vermeiden.

- Betreiben Sie das Gerät deshalb
 - nur mit der auf dem Gerät notierten Netzspannung (das Typenschild befindet sich innen an der Ventilatereinheit),
 - nie, wenn das Gerät oder Zubehör sichtbare Schäden aufweist,
 - nicht während eines Gewitters.
- Schalten Sie das Gerät im Falle von Defekten oder Betriebsstörungen sofort aus und trennen Sie das Gerät vom Stromanschluss. Ziehen Sie nicht am Stromkabel oder am Gerät um den Stecker

aus der Steckdose zu ziehen. Halten oder tragen Sie das Gerät niemals am Netzkabel. Halten Sie Abstand zwischen den Kabeln und warmen Oberflächen.

- Stellen Sie sicher, dass die Oberschale des Luftwäschers und die Netzleitung nicht mit Wasser, Dampf oder anderen Flüssigkeiten in Berührung kommen.
- Benutzen Sie das Gerät deshalb nur in trockenen Innenräumen (z.B. nie in der Badewanne, Sauna).
- Greifen Sie keinesfalls nach einem Gerät, das ins Wasser gefallen ist. Ziehen Sie sofort den Netzstecker.
- Benutzen Sie das Gerät nicht, wenn Gerät oder Zubehör sichtbare Schäden aufweisen.
- Setzen Sie das Gerät keinen Stößen aus und lassen Sie es nicht fallen.

Reparatur



WARNUNG

- Reparaturen an Elektrogeräten dürfen nur von Fachkräften durchgeführt werden. Durch unsachgemäße Reparaturen können erhebliche Gefahren für den Benutzer entstehen. Wenden Sie sich bei Reparaturen an den Kundenservice oder an einen autorisierten Händler.
- Die Ventilatoreinheit darf nicht geöffnet werden.
- Wenn die Netzleitung des Gerätes beschädigt ist, muss diese durch den Hersteller oder eine autorisierte Kundendienststelle ersetzt werden.

Brandgefahr



WARNUNG

Bei nicht bestimmungsgemäßem Gebrauch bzw. Missachtung der vorliegenden Gebrauchsanleitung besteht unter Umständen Brandgefahr!

Betreiben Sie den Luftwäscher deshalb

- nie unter einer Abdeckung, wie z.B. Decke, Kissen, ...
- nie in der Nähe von Benzin oder anderen leicht entflammaren Stoffen.

Handhabung



ACHTUNG

Nach jedem Gebrauch und vor jeder Reinigung ist das Gerät auszuschalten und auszustecken.

- Stecken Sie keine Gegenstände in Geräteöffnungen oder in die rotierenden Teile. Achten Sie darauf, dass die beweglichen Teile sich immer frei bewegen können.
- Stellen Sie keine Gegenstände auf dem Gerät ab.
- Schützen Sie das Gerät vor hohen Temperaturen.

Entsorgung

Befolgen Sie die örtlichen Vorschriften bei der Entsorgung der Materialien. Entsorgen Sie das Gerät gemäß der Elektro- und Elektronik Altgeräte Verordnung 2002/96/EC – WEEE (Waste Electrical and Electronic Equipment). Bei Rückfragen wenden Sie sich an die für die Entsorgung zuständige kommunale Behörde.



4. Gerätebeschreibung

1. Ventilator-taste
2. Ein/Aus-Taste 
3. Lufteinlass
4. LCD-Display
5. Luftauslass
6. Wasserstandssensor
7. Schutzkappe
8. Haltemulde
9. Entriegelungsschieber
10. Ventilatoreinheit
11. Oberschale
12. Haltebügel
13. Befeuchtungsscheiben
14. Wanne

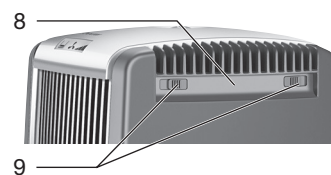
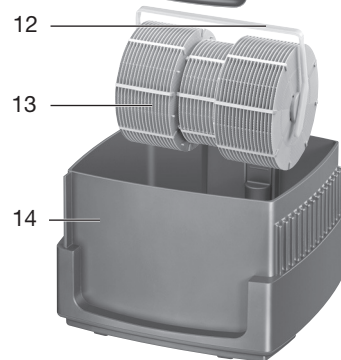
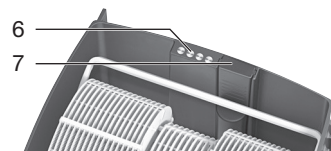
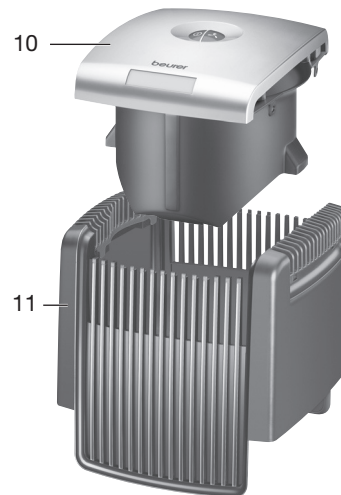
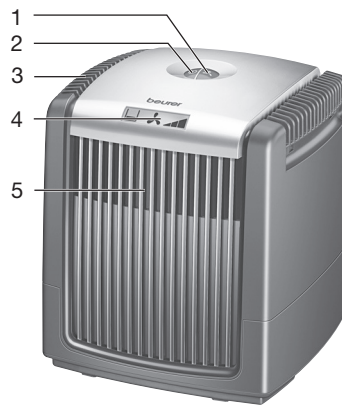

5. Inbetriebnahme

Transportsicherung entnehmen

- Öffnen Sie die Kartonverpackung.
- Lassen Sie die Folie verschlossen und nehmen Sie das Gerät nach oben heraus, indem Sie es an den Haltemulden der Oberschale herausheben.
- Entfernen Sie nun den Folienbeutel.
- Überprüfen Sie Gerät, Netzstecker und Kabel auf Beschädigungen.
- Nehmen Sie die Oberschale mit Ventilatoreinheit ab, nehmen Sie die Befeuchtungsscheiben am Haltebügel heraus und entfernen Sie die Transportsicherung. Prüfen Sie, ob Sie 5 Schaumstoff-Transportsicherungen herausgenommen haben. (Eventuell befindet sich noch eine Schaumstoff-Transportsicherung in der Ventilatoreinheit. Drehen Sie dazu die Oberschale mit Ventilatoreinheit um.)
- Legen Sie die Befeuchtungsscheiben wieder ein. Der Haltebügel fällt automatisch zur Seite und muss zur Seite des Wasserstandssensors zeigen.

Wasser einfüllen

- Zum Befüllen der Wanne muss die Oberschale mit Ventilatereinheit an den seitlichen Haltemulden angehoben und beiseite gestellt werden.
- Belassen Sie die Befeuchtungsscheiben während des Einfüllens in der Wanne. Füllen Sie die Wanne mit frischem, kaltem Leitungswasser maximal bis zur Unterkante der Markierung „MAX“ auf der Innenseite der Wanne. Verwenden Sie dazu am einfachsten ein großes, kalk- und schmutzfreies Gefäß (Gießkanne, Krug). Verwenden Sie nur frisches, kaltes Leitungswasser. Wir empfehlen ein Füllvolumen von 5 l, um eine optimale Befeuchtungsleistung zu erreichen.
- Geben Sie zu jedem eingefüllten Liter Wasser 5 Tropfen des Wasserzusatzes „LW110 Fresh“ hinzu. Dieser Wasserzusatz verändert die Wasserhärte. Die Verdunstungsleistung wird erhöht, indem das Abperlen des Wassers an der Kunststoffoberfläche verhindert wird und die Befeuchtungsscheiben mit Wasser benetzt bleiben.
- Setzen Sie die Oberschale mit integrierter Ventilatereinheit auf die Wanne. Falls sich die Oberschale nicht exakt auf die Wanne setzen lässt, müssen sie die Oberschale um 180 Grad drehen. Dies ist konstruktionsbedingt und stellt sicher, dass die Kontakte der Wasserstandssensoren miteinander verbunden sind.



ACHTUNG

- Geben Sie keine ätherischen Öle oder Duftstoffe bei. Das Kunststoffmaterial wird bei Anwendung von anderen Zusätzen möglicherweise verfärbt und beschädigt.
- Befüllen Sie die Wanne mit eingelegten Befeuchterscheiben niemals über die Unterkante der Markierung „MAX“ in der Innenseite der Wanne.





Aufstellen

- Stellen Sie den Luftwäscher in die Nähe eines Heizkörpers, um die Verdunstungsleistung – besonders in großen Räumen – zu erhöhen (max. Temperatur von 50 °C nicht überschreiten). Achten Sie stets darauf, dass weder Lufteinlass noch Luftauslass bedeckt sind und der Luftstrom nicht behindert wird.
- Stecken Sie den Netzstecker in die Steckdose. Verlegen Sie das Kabel stolpersicher. Sie können das Netzkabel in der senkrecht laufenden Rippe einklemmen und nach unten führen.



6. Bedienung



Schalten Sie das Gerät mit der Ein/Aus-Taste  in der Mitte der Oberschale ein. Die Anzeige leuchtet auf und zeigt neben dem Wasserfüllstand die Ventilator-Stufe 0 an.

Wählen Sie mit der Ventilator-Taste in der Mitte der Oberseite die Geschwindigkeit des Ventilators.

Anzeige im Display	Ventilatorstufe
	Stufe 0, Standby – Ventilator aus
	Stufe 1, niedrig
	Stufe 2, mittel
	Stufe 3, maximal

Die Wasserstandsanzeige informiert sie über den Füllstand der Wanne:

Anzeige im Display	Füllstand
	Ca. 4,3 l bis 7,25 l
	Ca. 2,5 l bis 4,3 l

Anzeige im Display	Füllstand
	Ca. 0,5 l bis 2,5 l
	Restwasser in der Wanne. Nachfüllen erforderlich.
	Gerät hat sich aus Sicherheitsgründen ausgeschaltet. Zur erneuten Inbetriebnahme Gerät erst reinigen und wieder befüllen.

Sie schalten den Luftwäscher aus, indem Sie die Ein-Aus-Taste  an der Oberseite drücken. Die Leistungsstufe wird dabei automatisch auf Stufe 0 (Standby) gestellt.

Kontrollieren Sie während des Betriebes die Wasserstandsanzeige regelmäßig und füllen Sie die Wanne gegebenenfalls nach. Sollte alles Wasser in der Wanne verdunstet sein, schaltet sich der Luftwäscher automatisch aus.

Hinweis:

- Die tatsächliche Befeuchtungsleistung ist abhängig von den Umgebungsbedingungen und dem Luftkontakt der Befeuchtungsscheiben. Grundsätzlich gilt: Je niedriger die relative Luftfeuchtigkeit, desto höher die Befeuchtungsleistung. Und je größer die feuchte Kontaktfläche zur Luft, desto höher die Befeuchtungsleistung. Das bedeutet, dass die Befeuchtungsleistung steigt, wenn die Wanne sich leert und der sinkende Wasserspiegel mehr Kontaktfläche freigibt.
- Die LCD-Beleuchtung verringert sich nach 5 Sekunden nach dem letzten Tastendruck. Mit dem schwach beleuchteten Display wird ein Schlafzimmerbetrieb ermöglicht.
- Verwenden Sie die Ventilatorstufe 1 zum Betrieb während der Nacht.

7. Reinigung und Aufbewahrung

WARNUNG

- Stecken Sie das Gerät vor jeder Reinigung aus.
- Reinigen Sie das Gerät nur in der angegebenen Weise. Es darf keinesfalls Flüssigkeit in die Ventilatoreinheit eindringen.
- Verwenden Sie keine lösungsmittelhaltigen Reiniger.
- Verwenden Sie ausschließlich die Reinigungslösung des Herstellers.

Wanne spülen

Spülen Sie alle 2 Wochen die Wanne mit klarem Wasser aus. Bei besonders stark verschmutzter Luft, intensiver Nutzung oder verminderter Wasserqualität sollte der Luftwäscher in noch kürzeren Abständen gereinigt werden. Entfernen Sie Ablagerungen in der Wanne gegebenenfalls mit einer Kunststoffbürste.

Eine regelmäßige Reinigung ist Voraussetzung für einen hygienischen, störungsfreien Betrieb.

Der Luftwäscher lässt sich zum Reinigen mit wenigen Handgriffen und ohne Werkzeug zerlegen.

Entleeren und Reinigen Sie den Luftwäscher unbedingt vollständig, wenn das mit Wasser gefüllte Gerät länger als 3 Tage nicht mehr in Betrieb war.

Ventilatoreinheit reinigen

Die Ventilatoreinheit können Sie mit einem angefeuchteten Tuch abwischen. Achten Sie jedoch darauf, dass keinesfalls Flüssigkeit in die Ventilatoreinheit eindringt.

Befeuchtungsscheiben, Oberschale und Wanne reinigen

Befeuchtungsscheiben, Oberschale und Wanne können Sie mit einem angefeuchteten Tuch abwischen oder auch gründlich und einfach in der Geschirrspülmaschine reinigen.

Trennen Sie dazu die Ventilatoreinheit von der Oberschale, indem Sie die 4 Entriegelungsschieber nach außen schieben und die Ventilatoreinheit herausnehmen.



Achtung: Achten Sie beim Ablegen darauf, dass die Ventilatereinheit nicht auf dem Wasserstandssensor zu liegen kommt.

Nehmen Sie die Oberschale ab, entnehmen Sie die Befeuchtungsscheiben aus der Wanne und geben Sie alle Teile in die Geschirrspülmaschine. Ziehen Sie die Schutzkappe von dem Wasserstandssensor ab und stellen Sie sie in den Besteckkorb. Ist in der Geschirrspülmaschine zu wenig Platz vorhanden, schaffen sie genügend Platz, indem Sie z.B. den Besteckkorb herausnehmen. Befeuchtungsscheiben, Oberschale und Wanne dürfen beim Einlegen in die Geschirrspülmaschine nicht verbogen oder eingeklemmt werden. Stellen Sie die Spülmaschine auf ein Schonprogramm (Glasreinigung) und entnehmen Sie die Teile möglichst vor dem Trocknungsvorgang. Das Programm darf nicht heißer als 45 °C sein – die Befeuchtungsscheiben können sich sonst verformen.

Befeuchterscheiben und Wanne entkalken

Beachten Sie die Hinweise auf dem Etikett der Reinigungslösung „LW110 Antical“.

Hinweis: Ein leichter Kalkbelag auf den Befeuchtungsscheiben erhöht die Verdunstungsleistung.

Luftwäscher wieder zusammenbauen

Setzen Sie den Luftwäscher nach der Reinigung in umgekehrter Reihenfolge wieder zusammen. Achten Sie darauf, dass die Ventilatereinheit bündig einrastet und die 4 Entriegelungsschieber vollständig nach innen geschoben sind.

Aufbewahrung

Wenn Sie das Gerät längere Zeit nicht verwenden, empfehlen wir Ihnen, es vollständig entleert, gereinigt und getrocknet in der Originalverpackung in trockener Umgebung und ohne Beschwerung aufzubewahren.

8. Was tun bei Problemen?

Problem	Ursache	Behebung
Keine Anzeige sichtbar.	Gerät nicht am Netz angeschlossen.	Netzstecker einstecken und Gerät einschalten.
Keine Anzeige sichtbar.	Gerät hat sich aus Sicherheitsgründen ausgeschaltet.	Zur erneuten Inbetriebnahme Gerät erst reinigen und wieder befüllen. Dann erneut einschalten.
Oberschale lässt sich nicht exakt aufsetzen.	Führungsschienen passen nicht und Oberschale verklemmt.	Oberschale um 180° drehen und erneut auf die Wanne aufsetzen.
Immer gleiche Wasserstandsanzeige trotz unterschiedlichem Füllstand.	Wasserstandssensor verschmutzt.	Oberschale von der Wanne abnehmen, Wasserstandssensor-Schutzkappe abziehen und Wasserstandssensor reinigen.

9. Ersatzteile /Wasserzusätze

Den Wasserzusatz „LW110 Fresh“ und die Reinigungslösung „LW110 Antical“ können Sie als Pflegeset unter der Nummer 162.844 über Ihren Fachhändler beziehen. Es dürfen nur Originalteile und Reinigungslösungen des Herstellers verwendet werden.

10. Technische Daten LW 110

Maße (L x B x H)	30 x 30 x 34 cm
Kabellänge	ca. 2 m
Leergewicht	ca. 5,8 kg
Netzspannung	220 – 240 Volt / 50–60 Hz
Motorleistung	25 Watt
Geeignet für Raumgrößen	bis ca. 36 m ²
Fassungsvermögen	maximal ca. 7,25 Liter

11. Garantie und Service

Sie erhalten 3 Jahre Garantie ab Kaufdatum auf Material- und Fabrikationsfehler des Produktes. Die Garantie gilt nicht:

- im Falle von Schäden, die auf unsachgemäßer Bedienung beruhen,
- für Verschleißteile,
- für Mängel, die dem Kunden bereits bei Kauf bekannt waren,
- bei Eigenverschulden des Kunden.

Die gesetzlichen Gewährleistungen des Kunden bleiben durch die Garantie unberührt. Für Geltendmachung eines Garantiefalles innerhalb der Garantiezeit ist durch den Kunden der Nachweis des Kaufes zu führen.

Die Garantie ist innerhalb eines Zeitraumes von 3 Jahren ab Kaufdatum gegenüber der Beurer GmbH, Söflinger Straße 218, 89077 Ulm, Germany geltend zu machen. Der Kunde hat im Garantiefall das Recht zur Reparatur der Ware bei unserem eigenen oder bei von uns autorisierten Werkstätten. Weitergehende Rechte werden dem Kunden (aufgrund der Garantie) nicht eingeräumt.

ENGLISH

Dear customer,

Thank you for choosing one of our products. Our name stands for high-quality, thoroughly tested products for applications in the areas of heat, gentle therapy, blood pressure/diagnosis, weight, massage and air. Please read these instructions for use carefully and observe the information they contain.

With kind regards,
Your Beurer Team

Included in delivery

- Air washer
- "LW110 Fresh" water additive
- "LW110 Antical" cleaning solution
- These instructions for use

Signs and symbols

The following symbols appear in the instructions for use and on the type plate:



WARNING

Warning instruction indicating a risk of injury or damage to health.



IMPORTANT

Safety note indicating possible damage to the unit/accessory or material damage, e.g. by escaping water.



Note

Note on important information.



The device is double protected and corresponds to protection class 2.

1. Getting to know your device

Humans spend a large proportion of their time indoors. The air indoors is often polluted with dust particles, pollen, animal hair and odours and is too dry, particularly in winter. Ambient air that is too dry may have a number of negative effects.

The LW110 air washer humidifies air that is too dry and simultaneously cleans it from dust, pollen, animal hair and odours. Just like rain does in nature, the air is "washed clean".

The LW110 air washer

- washes and humidifies air particularly hygienically without filter mats,
- operates quietly with three performance levels,
- suitable for rooms up to 36 m² in size,
- consumes little energy and automatically switches off if the water runs out,
- easy to clean and dishwasher-safe.

Principle of air washing

1. The quiet and low-energy fan sucks the dirty air in from the top.
2. The air passes over the humidification discs, which continuously rotate in water, and picks up calcium-free humidity.
3. The water acts as a natural filter that cleans the supplied air from dust.
4. The cleaned and humidified air escapes through lateral outlets.

A relative humidity of between 40 and 60% is generally recommended. This value is often not reached in winter when cold air enters living spaces that are being aired and is then warmed up. Air can absorb more humidity in line with increasing air temperature. The air tries to compensate by taking humid-

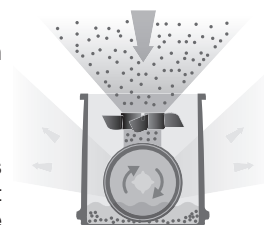

ity from other sources such as mucous membranes, skin, furniture and accessories, etc. This can have a number of negative effects:

- mucous membranes dry out, lips become chapped and dry, eyes become irritated,
- infections and respiratory diseases are more likely,
- exhaustion, tiredness and difficulty concentrating,
- pets and plants are put under unnecessary strain,
- promotion of dust and electrostatic charging of textiles made of synthetic fibres, carpets and plastic floor coverings,
- damage to furniture made of wood, particularly parquet floors,
- detuning of musical instruments.

The air washer now enables the air to gather the required humidity on the large surfaces of the humidification discs. Air humidification is carried out by the principle of auto-regulating cold evaporation. No additional control units are required.

The air washer requires added water to encourage evaporation and prevent bacteria building up. Regular cleaning is obligatory. For this purpose, use the enclosed cleaning solution.

2. Intended use

This air washer is intended to clean and humidify the air indoors.



WARNING

- This device is not intended for use by people (including children) with restricted physical, sensory or mental skills or a lack of experience and/or a lack of knowledge, unless they are supervised or instructed, for their own safety, by a person who is familiar with the device.
- Children should be supervised around the device to ensure they do not play with it.
- If you suffer from a severe respiratory or lung disease, consult medical advice before using the air washer.
- The device is only intended for the purpose described in these instructions for use. The manufacturer is not liable for damage resulting from improper or careless use.

3. Safety notes

Read these instructions for use carefully. Non-observance of the following information may result in personal injury or damage. Store these instructions for use and make them accessible to other users. Make sure to include these instructions for use when handing over the device to third parties.



WARNING

Keep packaging material away from children! There is a choking hazard.

Electric shock



WARNING

As with every electrical device, use this air washer carefully and cautiously, in order to avoid hazards due to electric shock.

- For this reason, do not operate the device
 - at voltages other than those indicated on the device (the type plate is located on the inside of the fan unit),
 - if the device or accessories are visibly damaged,
 - during a thunderstorm.
- In the case of defects or operational faults, switch off the device immediately and disconnect the device from the mains socket. Do not pull on the mains cable or on the device to disconnect the plug from the socket. Never hold or carry the device by the mains cable. Keep the cables away from hot surfaces.
- Ensure that the upper cover of the air washer and the mains cable do not come into contact with water, steam or other liquids.
- Use the device only in dry internal rooms (e.g. never in the bath, sauna).

- Never reach for a device that has been submerged in water. Disconnect it from the mains immediately.
- Do not use the device if it or its accessories are visibly damaged.
- Do not subject the device to any impacts or drop the device.

Repairs



WARNING

- Only specialist personnel may perform repairs on electrical devices. Improper repairs may subject users to considerable danger. In the case of repairs, please contact customer service or an authorised retailer.
- Do not open the fan unit.
- If the power cable of the device is damaged, it must be replaced by the manufacturer or an authorised customer service point.

Risk of fire



WARNING

- There is a risk of fire if the device is used improperly or these instructions for use are ignored. Therefore, observe the following instructions for using the air washer:
- Never use the device underneath a cover, such as blanket, pillow, etc.
 - Never use the device near petrol or other highly flammable substances.

Handling



IMPORTANT

- The device must be switched off and disconnected from the mains every time after use and before cleaning.
- Do not place any objects in device openings or in rotating parts. Make sure that the moving parts can move freely at all times.
 - Do not place any objects on the device.
 - Do not expose the device to high temperatures.

Disposal

Observe the local regulations for material disposal. Dispose of the unit in accordance with EC Directive 2002/96/EC – WEEE (Waste Electrical and Electronic Equipment). If you have any questions, please contact the local authorities responsible for waste disposal.



4. Unit description

1. Fan button
2. On/off button 
3. Air inlet
4. LCD display
5. Air outlet
6. Fill level sensor
7. Protective cap
8. Handle recess
9. Lock
10. Fan unit
11. Upper cover
12. Holder
13. Humidification discs
14. Tub

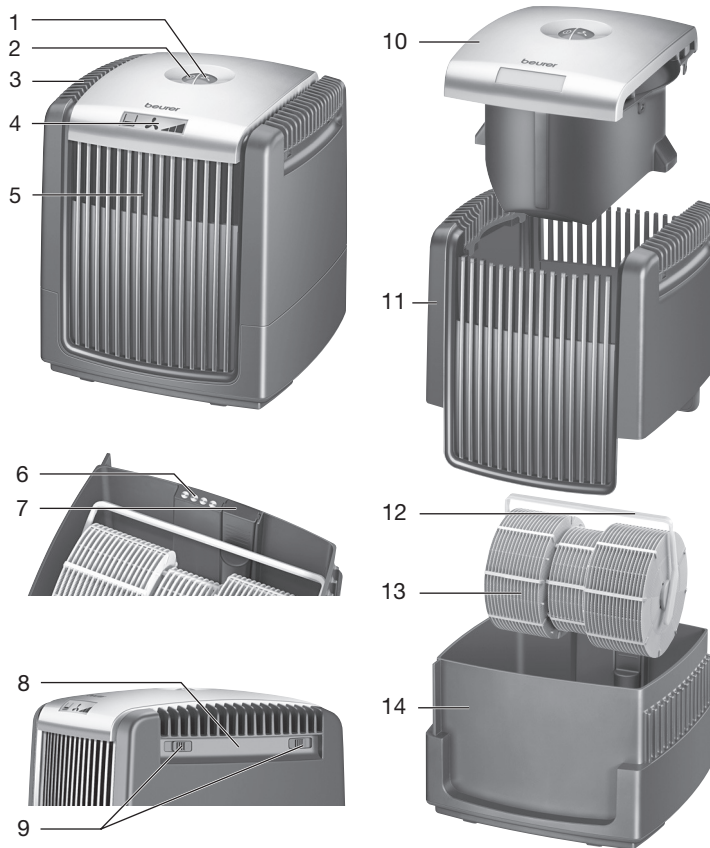

5. Initial use

Removing the transport lock

- Open the cardboard packaging.
- Keep the plastic film closed and remove the device upwards by lifting it out using the handle recesses on the upper cover.
- Now remove the plastic covering.
- Check the device, mains plug and cable for damage.
- Lift off the upper cover with the fan unit, lift out the humidification discs at the holder and remove the transport lock. Check to ensure that you have removed 5 foam transport locks. (There may be an additional foam transport lock in the fan unit. Turn the upper cover with the fan unit over to check it.)
- Reinsert the humidification discs. The holder automatically falls to the side and must face the side of the fill level sensor.

Filling with water

- To fill the tub, lift out the upper cover with fan unit by the side handle recesses and place to one side.
- During filling, leave the humidification discs in the tub. Fill the tub with fresh, cold tap water maximum up to the lower edge of the "MAX" marking on the inside of the tub. The most straightforward way to do so is to use a large container free of limescale and impurities (water can, jug). Use only fresh, cold tap water. We suggest to fill in 5 liters to have the best humidification output.

- Add 5 drops of the “LW110 Fresh” water additive for each litre of filled water. The water additive changes the water hardness. The evaporation improves as the water is prevented from rolling off the plastic surface and the humidification discs remain moistened with water.
- Place the upper cover with integrated fan unit on the tub. If the upper cover cannot be placed precisely onto the tub, turn the upper cover around 180 degrees. This is a design feature and ensures that the fill level sensor contacts touch each other.



IMPORTANT

- Do not add any essential oils or fragrances. If other additives are used, the plastic material may become discoloured and damaged.
- Ensure the water level in the tub with inserted humidification discs never goes above the lower edge of the “MAX” marking on the inside of the tub.





Positioning the device

- Position the air washer in the vicinity of a heated object to improve evaporation, in particular in large rooms (do not exceed a max. temperature of 50 °C). Always ensure that the air inlet and air outlet remain clear and that the air flows freely.
- Insert the mains plug into the socket. Ensure that the cable does not pose a trip hazard. You can clamp the mains cable in the vertical ridge and lead it downwards.





6. Operation

Switch on the device using the On/off button  in the centre of the upper cover. The display lights up, shows fan level 0 and the water fill level.

Select the fan speed using the fan button in the centre of the upper side.

Graphic displayed	Fan level
	Level 0, standby – fan off
	Level 1, low
	Level 2, medium
	Level 3, maximum

The water level gauge indicates the tub fill level:

Graphic displayed	Fill level
	Approx. 4.3 l to 7.25 l
	Approx. 2.5 l to 4.3 l
	Approx. 0.5 l to 2.5 l
	Residual water in the tub. The tub must be refilled.
	The device has switched itself off due to safety reasons. Clean and refill the device to carry out the initial use process again.

The air washer is switched off by pressing the On/off button  on the upper side. In doing so, the output level is automatically set to level 0 (standby).

Regularly check the water level gauge during operation and refill the tub if necessary. If all the water in the tub has evaporated, the air washer will automatically switch itself off.

 **Note**

- The actual humidification output depends on the ambient conditions and the air contact with the humidification discs. In principle, the lower the relative air humidity, the higher the humidification, and the greater the damp contact surface with the air, the higher the humidification. This means that the humidification increases as the tub empties and the sinking water level allows a greater contact surface.
- The LCD illumination reduces 5 seconds after a button has been pressed. The reduced display illumination enables the device to be operated at night in the bedroom.
- Use fan level 1 to operate the device during the night.

7. Cleaning and storage

 **WARNING**

- Unplug the device each time before cleaning.
- Clean the device using only the methods specified. Under no circumstances may liquid enter the fan unit.
- Do not use any solvent-based cleaning products.
- Use only the cleaning solution from the manufacturer.

Rinsing the tub

Rinse out the tub every 2 weeks with clean water. If the air is heavily polluted, the device is used intensively or the water quality is poor, the air washer must be cleaned at shorter intervals. If necessary, remove any deposits in the tub using a plastic brush.

Regular cleaning is a prerequisite for hygienic and fault-free operation.

The air washer can be dismantled easily and without tools for cleaning.

Always empty and thoroughly clean the air washer if the device contains water and has not been operated for longer than 3 days.

Cleaning the fan unit

You can wipe the fan unit with a damp cloth. However, make sure that no liquid enters the fan unit.

Cleaning the humidification discs, upper cover and tub

You can wipe the humidification discs, upper cover and tub with a damp cloth and can also clean them thoroughly and easily in the dishwasher.

To do so, disconnect the fan unit from the upper cover by sliding the 4 locks to the outside and removing the fan unit.



Important: When putting the fan unit down, ensure that it does not come to rest on the fill level sensor.

Lift off the upper cover, remove the humidification discs from the tub and place the parts in the dishwasher. Pull the protective cap off the fill level sensor and place this in the cutlery basket. If there is insufficient space in the dishwasher, create extra space by removing the cutlery basket, for example. The humidification discs, upper cover and tub must not be bent or jammed when being placed in the dishwasher.

Set the dishwasher to a gentle cycle (for cleaning glass). The cycle must not exceed a temperature of 45 °C – otherwise the humidification disks may deform.

Descaling the humidification discs and tub

Observe the information on the label of the “LW110 Antical” cleaning solution.

Note: A light build-up of limescale on the humidification discs increases the evaporation effect.

Reassembling the air washer

After cleaning, reassemble the air washer in reverse order. Ensure that the fan unit engages flush with the device and that the 4 locks are fully moved to the inside.

Storage

If you do not plan to use the device for a relatively long period of time, we recommend that you thoroughly empty, clean and dry the device and store it in the original packing in a dry environment, ensuring it is not weighed down with additional items.

8. What if there are problems?

Problem	Cause	Solution
Empty display.	The device is not connected to mains power supply.	Connect the mains plug and switch on the device.
Empty display.	The device has switched itself off due to safety reasons.	Clean and refill the device before next use. Then switch it on again.
The upper cover cannot be fitted precisely.	The guide rails do not fit and the upper cover is jammed.	Turn the upper cover around by 180° and reposition it on the tub.
The water level gauge always shows the same fill level despite differing water levels.	The fill level sensor is dirty.	Lift off the upper cover from the tub, pull off the fill level sensor protective cap and clean the fill level sensor.

9. Replacement parts/water additives

The “LW110 Fresh” water additive and the “LW110 Antical” cleaning solution can be obtained from your retailer as a care set under the number 162.844. Only original parts and cleaning solutions from the manufacturer may be used.

10. LW 110 technical data

Dimensions (L x W x H)	30 x 30 x 34 cm
Cable length	approx. 2 m
Weight when empty	approx. 5.8 kg
Mains voltage	220 – 240 volts/50–60 Hz
Motor output	25 watts
Suitable for rooms	up to 36 m ²
Maximum capacity	approx. 7.25 litres

11. Warranty and service

The product comes with a 3-year warranty (from the date of purchase) against material and production faults. The warranty does not cover:

- damage due to improper operation,
- wearing parts,
- deficiencies already known to the customer upon purchase
- cases of personal negligence on the part of the customer.

Warranty claims shall not affect the customer's statutory rights. To assert a warranty claim within the warranty period, the customer must provide proof of purchase.

The warranty claim must be submitted within a period of 3 years from the date of purchase to Beurer GmbH, Söflinger Straße 218, 89077 Ulm, Germany. In the event of a warranty claim, the customer has the right to repair of the goods at our own workshop or at a workshop authorised by us. No further rights are granted to the customer (on the basis of the warranty).